

The new **ERA** of cleaning

**SPRINTUS**

Professionelle Reinigungsgeräte

Entdecken Sie das neue Zeitalter der professionellen Reinigung.

Die ERA-Reihe setzt neue Standards in der Branche und steht symbolisch für ein neues Zeitalter in der professionellen Reinigung. Noch nie dagewesene Features finden Einzug in die neue Modellreihe, die aus den drei Modellen EVO, TEC und PRO besteht und sich primär in der Ausstattung unterscheiden. Neben dem markanten, modernen und offen gestalteten Design vereint alle Modelle die integrierte Kabelaufwicklung und der flüsterleise Betrieb. Das Topmodell ERA TEC glänzt mit einzigartigen Alleinstellungsmerkmalen wie USB Anschluss inkl. Handyladefunktion und einem Filtertütenreservecfach. Der ERA PRO mit integriertem Touchdisplay stellt sich erstmalig dem Thema Industrie 4.0 und ist der weltweit erste digitale Trockensauger mit Bluetooth Anbindung und cloudbasiertem Flottenmanagement.

neu

ERA PRO



ERA TEC



ERA EVO



Der leise ERA EVO ist vielseitig einsetzbar, kompakt, zuverlässig und ein wahres Kraftpaket. Die integrierte Kabelaufwicklung ermöglicht das sichere und praktische Verstauen des signalroten 10 m Netzkabels. Der Kabelwechsel erfolgt bei Bedarf werkzeuglos und in wenigen Handgriffen.

Hochwertige Filtermedien wie der serienmäßige Vliesfilterkorb, HEPA13 Filtertüte und HEPA13 Filterkassette garantieren jederzeit eine saubere Ausblasluft und eignen sich insbesondere für Allergiker oder die Reinigung von empfindlichen Bereichen wie Krankenhäuser, Pflegeheime und Kindergärten. Die extra große, reißfeste 9 Liter Vliesfiltertüte garantiert ein hohes Schmutzaufnahmevermögen und lange Arbeitsintervalle, ohne häufige und lästige Filtertütenwechsel.

Die stufenlose, am Gerät einstellbare Leistungsregulierung, ermöglicht es den EVO auf jeden Bodenbelag anzupassen. Das Beste: Bereits ab geringen Stückzahlen versehen wir den ERA EVO mit Ihrem Logo und stärken Ihren Firmenauftritt und Ihre Marke.

## Features

Serienmäßige Betriebs-LED in blau



Ihre Marke. Ihr Firmenauftritt. Wir drucken Ihr Logo ein.



Integrierte Kabelaufwicklung mit offenem Design.



Werkzeugloser Kabelwechsel



Mechanische Leistungsregulierung

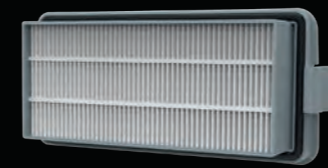

Werkzeuglos entnehmbare HEPA13 Filterkassette



Rundum elastische Stoßkanten und eine durchgängige Gleitkufe sorgt für leichten Übergang an Türschwellen.



Washbarer Vliesfilterkorb



HEPA13 Vliesfiltertüte



Ø 120 mm

Ø 60 mm

Extra große Lauf­räder und Lenkrollen sorgen für hohe Agilität und Stabilität.



Werkzeuglos wechselbarer Motorschutzfilter

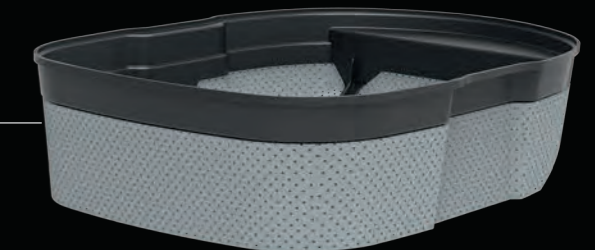

4-Zubehörsteckplätze und 3-Parkpositionen serienmäßig.



Art.-Nr. UVP (€)\*

**ERA EVO** 117.001 159,00  
inkl. 2 x Aluminium-Saugrohr, Saugschlauch 2,0 m, Vliesfilterkorb, HEPA13 Vliesfiltertüte, HEPA13 Filterkassette, Fugendüse, kombinierte Polster-/Möbeldüse, Kombidüse 280 mm, Netzkabel 10 m, steckbar, signalrot

**VLIESFILTERTÜTEN:**

Vliesfiltertüte (10 Stk.)	106.013	12,50
Vliesfiltertüte (250 Stk.)	106.114	249,00
HEPA13 Vliesfiltertüte (10 Stk.)	106.061	14,90

\* Die Preise verstehen sich netto zuzüglich der gesetzlich gültigen Mehrwertsteuer ab Lager Sprintus.

Art.-Nr. UVP (€)\*

**STANDARDZUBEHÖR:**

0,5 m Aluminium-Saugrohr einzeln	106.026	6,90
Saugschlauch komplett, 2,5 m	114.113	18,50
Energy-Kombidüse 280 mm	111.319	17,50
Polster-/Möbeldüse	106.028	4,90
Fugendüse 230 mm	101.023	2,90
Vliesfilterkorb	117.101	15,90
HEPA13 Filterkassette	111.132	24,80
Netzkabel 12 m, steckbar, signalrot	117.133	21,80

Der ERA TEC setzt die innovative ERA-Reihe konsequent fort und garantiert Spitzenleistung bei unglaublich leisen 49 dB im ECO-Modus. Der TEC kann somit rund um die Uhr, zu jeder Tageszeit auch in stark frequentierten und sensiblen Bereichen wie Hotels oder in Büroräumen eingesetzt werden.

Das extra Filtertüten Reservefach erspart im Notfall unnötige Laufwege und den Verlust von wertvoller Arbeitszeit, sollten mal keine Ersatzfiltertüten griffbereit sein.

Der serienmäßige USB Anschluss und die optionale Aufbewahrungsbox ermöglicht das Laden Ihres Mobiltelefons direkt am Sauger, ohne Ihr Handy dabei irgendwo im Objekt abzulegen oder aus den Augen zu verlieren. Alternativ eignet sich die Aufbewahrungsbox auch als praktischer Getränkehalter, für Reinigungsmittel oder auch zum Mitführen von Mikrofasertüchern.

Die Füllstandsanzeige in rot zeigt den Filtertütenwechsel oder eine Verstopfung an.



Teleskopsaugrohr, Edelstahl (0,6-1,0m)



## Features Zusatzausstattung zum ERA EVO



Betriebs LED, blau

Füllstandsanzeige LED, rot



Ihre Marke. Ihr Firmenauftritt. Wir drucken Ihr Logo ein.



Cleveres Filtertüten Reservefach



Stufenlos einstellbarer ECO-Modus

100 % LpA: 54 dB(A)   
50 % LpA: 49 dB(A)



USB Ladefunktion

USB-C  
Micro-USB  
Lightning

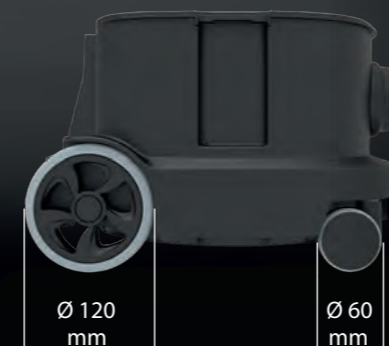

Ø 120 mm

Ø 60 mm

Extra große gummierte Laufräder und Lenkrollen.

Optionale Aufbewahrungsbox inkl. 3in1 Ladekabel. Serienausstattung bei ERA PRO. Art.-Nr. 117.111

Art.-Nr.	UVP (€)*
<b>STANDARDZUBEHÖR:</b>	
Teleskopsaugrohr Edelstahl (0,6 - 1,0 m)	111.133 19,80
Saugschlauch komplett, 2,5 m	114.113 19,80
Energy-Kombidüse 280 mm	111.319 17,50
Polster-/Möbeldüse	106.028 4,90
Fugendüse 230 mm	101.023 2,90
Vliesfilterkorb	117.101 15,90
HEPA13 Filterkassette	111.132 24,80
Netz kabel 12 m, steckbar, signalrot	117.133 21,80

Art.-Nr.	UVP (€)*
<b>ERA TEC</b>	<b>117.020 198,00</b>
inkl. Teleskoprohr, Saugschlauch 2,5 m, Vliesfilterkorb, HEPA13 Vliesfiltertüte, HEPA13 Filterkassette, Fugendüse, kombinierte Polster- / Möbeldüse, Kombidüse 280 mm, Netz kabel 12 m, steckbar, signalrot	
<b>VLIESFILTERTÜTEN:</b>	
Vliesfiltertüte (10 Stk.)	106.013 12,50
Vliesfiltertüte (250 Stk.)	106.114 249,00
HEPA13 Vliesfiltertüte (10 Stk.)	106.061 14,90

\* Die Preise verstehen sich netto zuzüglich der gesetzlich gültigen Mehrwertsteuer ab Lager SPRINTUS.  
ZUBEHÖRÜBERSICHT siehe Seite 26-27

# ERA PRO

Der weltweit erste Trockensauger, der sich dem Thema Industrie 4.0 stellt.

Unsere kostenlose ERA PRO APP ist im App Store und im Play Store erhältlich. Zum Download bitte den jeweiligen QR Code abschnappen.



Der Trockensauger ERA PRO von SPRINTUS setzt durch die erstmalige Digitalisierung von gewerblichen Trockensaugern neue Maßstäbe in der professionellen Reinigung.

Das interaktive Touchdisplay lässt sich über die SPRINTUS APP mit Ihrem Logo individualisieren. So können neue Kunden akquiriert werden und das Corporate Design individuell angepasst und gestärkt werden. Eine Sprachauswahl (DE, ENG, FR, IT) kann getroffen werden und im Falle einer Störung werden Lösungsvorschläge über das Display angezeigt.

In Kombination mit der integrierten Bluetooth-Schnittstelle lassen sich wichtige Gerätedaten wie Betriebsstunden, Tageslaufzeit, Standortdaten in das cloudbasierte Flottenmanagement (S. 22) übertragen und an gängige ERP Systeme anbinden. So können Laufzeiten per Knopfdruck überprüft werden und Objektkalkulationen angepasst werden.

Im Display können weitere Daten wie z.B. Objekt-, Anwender- und Kundendaten hinterlegt und abgerufen werden. Der Anwender kann jederzeit Ersatzteilzeichnungen, Bedienungsanleitungen, Datenblätter und weitere Gerätedaten abrufen.



Über das interaktive Touchdisplay können Laufzeiten, Störungen, Wartungen, das Datum und die Uhrzeit ausgelesen werden. Der Startbildschirm ist individuell einstellbar. So können z.B. Objekt- und Anwenderdaten dauerhaft eingespielt und angezeigt werden.

## Features Zusatzausstattung zum ERA TEC



Individualisierung über SPRINTUS APP in Sekunden.



Steckdose für optionale Elektro-saugbürste Art.-Nr. 111.135



3in1 Ladekabel Art.-Nr. 117.123



Aufbewahrungsbox Art.-Nr. 117.116



Interaktives Touchdisplay mit aktuellem Datum und Uhrzeit.

	Art.-Nr.	UVP (€)*		Art.-Nr.	UVP (€)*
<b>ERA PRO</b>	117.040	269,00	<b>STANDARDZUBEHÖR:</b>		
inkl. interaktiven Touchdisplay, Teleskoprohr, Saugschlauch 2,5 m, Vliesfilterkorb, HEPA13 Vliesfiltertüte, HEPA13 Filterkassette, Fugendüse, kombinierte Polster-/Möbeldüse, Kombidüse 280 mm, Netzkabel 12 m, steckbar, signalrot			Teleskopsaugrohr Edelstahl (0,6 - 1,0 m)	111.133	19,80
<b>ERA PRO Komfort set</b>	117.041	469,00	Saugschlauch komplett, 2,5 m	114.113	19,80
inkl. 280 mm Elektrosaugbürste			Energy-Kombidüse 280 mm	111.319	17,50
<b>VLIESFILTERTÜTEN:</b>			Polster-/Möbeldüse	106.028	4,90
Vliesfiltertüte (10 Stk.)	106.013	12,50	Fugendüse 230 mm	101.023	2,90
Vliesfiltertüte (250 Stk.)	106.114	249,00	Vliesfilterkorb	117.101	15,90
HEPA13 Vliesfiltertüte (10 Stk.)	106.061	14,90	HEPA13 Filterkassette	111.132	24,80
			Netzkabel 12 m, steckbar, signalrot	117.133	21,80

ZUBEHÖRÜBERSICHT siehe Seite 26-27



Auslesen/Synchronisieren von Gerätedaten über Bluetooth-Schnittstelle.



Ausgabe von Störungen und Wartungshinweisen.



Individuelle Sprachauswahl.



### ERA Modellvergleich

Technische Daten	ERA EVO	ERA TEC	ERA PRO
Netzspannung	230 V / 50 HZ		
Leistung	700 Watt		
Schallleistungspegel	55 dB(A)	49 - 54 dB(A)	
Behältermaterial	Kunststoff		
Behältervolumen	13 Liter (brutto)		
Filtertütenvolumen	9 Liter		
Länge Netzkabel rot, steckbar	10 m	12 m	12 m
Schlauchlänge	2 m	2,5 m	2,5 m
Saugschlauch-ø	32 mm		
Saugrohr-ø	32 mm		
Gerätgewicht	5,1 kg	5,5 kg	5,7 kg
Abmessungen	380 x 280 x 430 mm		
Ausstattung	ERA EVO	ERA TEC	ERA PRO
Aluminiumsaugrohr 2 x 0,5 m	●	-	-
Teleskoprohr 0,6 - 1,0 m	○	●	●
Kombidüse	●	●	●
Fugendüse	●	●	●
Möbel- und Polsterdüse	●	●	●
Kabelaufwicklung	●	●	●
Filterkorb	●	●	●
HEPA13 Filterkassette	●	●	●
HEPA13 Filtertüte	●	●	●
Filtertüten Reservfach	○	●	●
Gummierte Räder/Lenkrollen	-	●	●
USB Ladefunktion	-	●	●
Aufbewahrungsbox	○	○	●
Ladekabel für Handy	-	○	●
Bluetooth	-	-	●
Touchdisplay	-	-	●
Mechanische Leistungsregulierung	●	-	-
ECO-Modus Leistungsregulierung	-	●	●
Betriebsanzeige (LED blau)	●	●	●
Füllstandsanzeige (LED rot)	-	●	●

● Serienausstattung ○ optional

## Webportal

Das browserbasierte Flottenmanagement von SPRINTUS ermöglicht Ihnen alle ERA PRO Trockensauger zentral zu verwalten und jederzeit alles im Blick zu haben.

In der Gesamtübersicht werden alle grundlegenden Informationen zu Ihrem ERA PRO kompakt dargestellt. Sie können für jeden ERA PRO relevante Daten, wie zum Beispiel den Standort, Objektnamen, Anwender, Tageslaufzeiten, Wartungstermine, wie z.B. BGV A3 Prüfung oder Störungen jederzeit abrufen. Mit der Synchronisation über die SPRINTUS APP werden alle Daten in Echtzeit im Webportal angezeigt.

### Reports und Berichte

In der Detailansicht haben Sie Zugriff auf alle relevanten Reports und Berichte zu Ihren ERA PRO. Das unterstützt Sie dabei, die richtigen Entscheidungen zu treffen und Ihre Flotte in einem optimalen Betriebszustand zu halten. Auch weiteres im Objekt befindliches Reinigungsequipment kann zentral über das Webportal angelegt und zentral verwaltet werden.

### Ihre Vorteile auf einen Blick:

- Alles Auf einen Blick! Übersicht über Zustand und Laufzeiten aller Geräte
- Störungen und Wartungen werden individuell angezeigt
- Visualisierung der Geräte per Landkarte auf Objektbasis
- Umfangreiche Softwarefunktionen und Reports
- Professionell, anpassbare Schnittstelle für alle gängigen ERP Systeme

Übersicht aller Geräte, inkl. Ort, Statusmeldungen und Benutzerinformationen



Bild rechts: Reinigungsgeräte Detailübersicht

Reinigungsgeräte, Teams, Kunden und Standorte können in der Karte angezeigt werden.

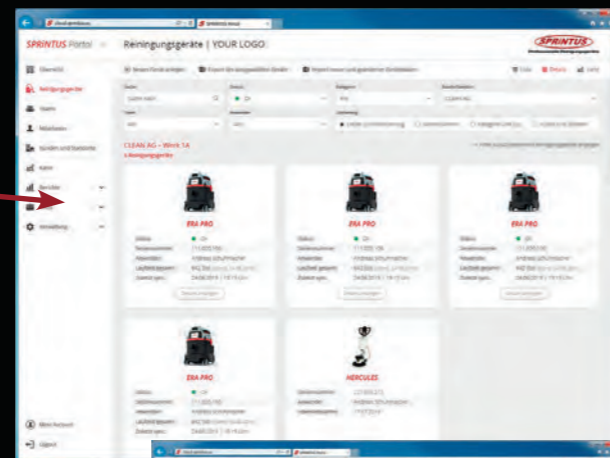
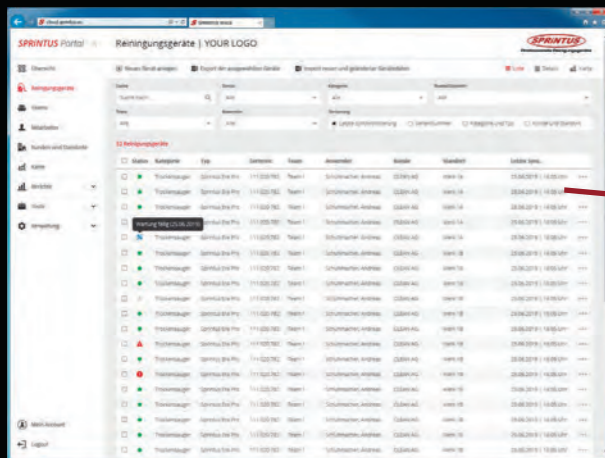
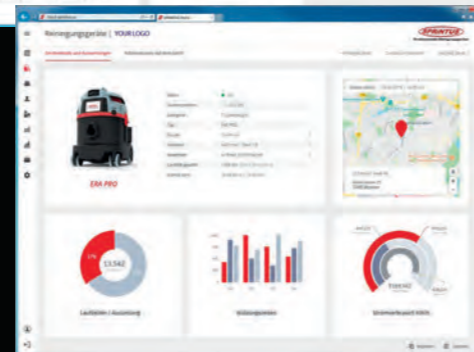
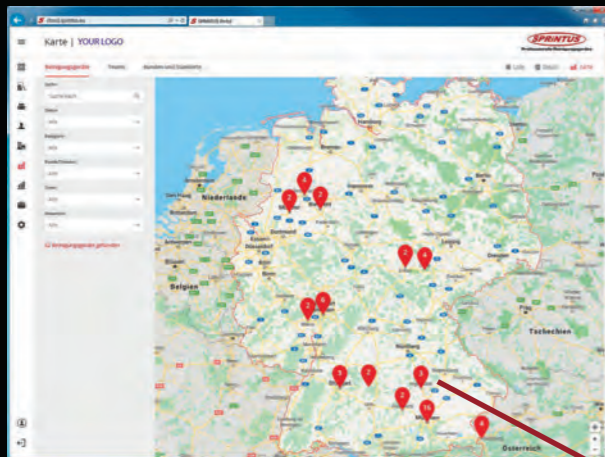

Detailansicht eines Gerätes  
- Nutzungszeiten  
- Laufzeiten  
- Standort

Karten Detailansicht

Eigenes Logo und Texte können direkt auf dem Gerät geändert werden.

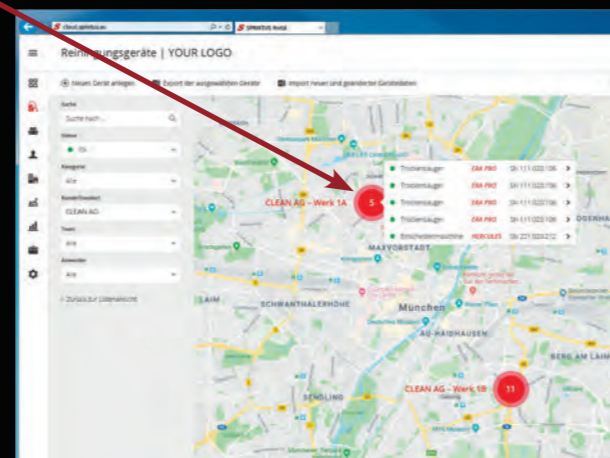
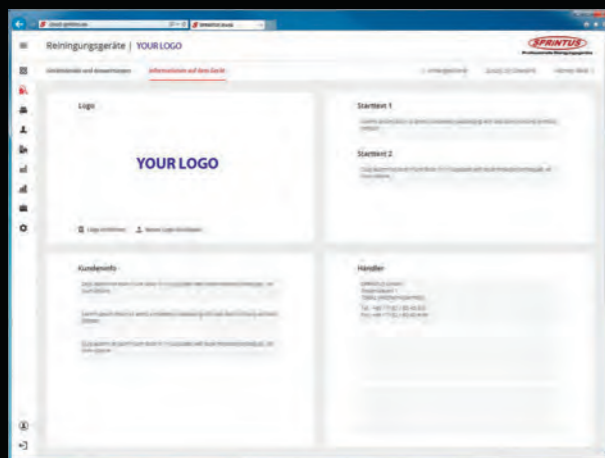

### Die neue Bürstsauger-Generation:

Unschlagbarer Komfort! Der ERA PRO in Verbindung mit der Elektroaugbürste erzielt hervorragende Ergebnisse auf Teppich und Teppichböden. Er reinigt dank elektrischem Permanent-Antrieb und hohem Unterdruck sauber und schonend bis in die Tiefe.

Dabei wird durch die rotierende Bürste der Teppich regelrecht ausgekämmt, der Schmutz in Richtung Saugdüse befördert und eingesaugt. Selbst hartnäckige Verschmutzungen im Teppich, wie z.B. Haare oder Fäden, werden aufgenommen.

Mit der Komfort-Fernsteuerung am Ergo-Handgriff schalten Sie den Sauger und die Bürste bequem per Knopfdruck ein und aus, ohne lästiges Bücken. Durch das Edelstahl-Teleskoprohr kann die Arbeitshöhe bequem auf jeden Anwender eingestellt werden und ermöglicht ein ermüdungsfreies und effizientes Arbeiten.

Abb. zeigt ERA PRO-Set inkl. Elektroaugbürste.



**Tipp** ERA PRO-Set inkl. Elektroaugbürste Art.-Nr. 117.041